

jura®



Cool Control 1 I

Bedienungsanleitung

Instructions for use

Mode d'emploi

Istruzioni per l'uso

Gebruiksaanwijzing

Modo de empleo

Manual de instruções

Bruksanvisning

Instruksjonsbok

Instrukcja obsługi

Руководство по эксплуатации

Návod k obsluze

JURA Type 583W

de

en

fr

it

nl

es

pt

sv

no

pl

ru

cs

Su Cool Control

Elementos de control.....	43
Advertencias importantes.....	44
Utilización conforme a lo previsto.....	44
Para su seguridad.....	44
1 Preparación y puesta en funcionamiento.....	47
Instalación y conexión.....	47
Calibrar la indicación del nivel de leche.....	47
Preparar el recipiente de acero inoxidable.....	47
2 Refrigerar la leche.....	47
Información sobre el funcionamiento del Cool Control.....	48
3 Limpieza y conservación.....	48
4 Calibrar la indicación del nivel de leche.....	49
5 Transporte y eliminación respetuosa con el medioambiente.....	49
Transporte.....	49
Eliminación.....	49
6 Datos técnicos.....	49
7 Contactos JURA y advertencias legales.....	50



Descripción de símbolos

Advertencias

-  **ATENCIÓN**
-  **ADVERTENCIA**

Tenga siempre en cuenta la información que va acompañada de **ATENCIÓN** o **ADVERTENCIA** con pictograma de advertencia. La palabra de señalización **ADVERTENCIA** hace referencia a posibles lesiones graves y la palabra de señalización **ATENCIÓN**, a posibles lesiones leves.

Símbolos utilizados

-  **Requerimiento de acción.** Aquí se requiere una acción por su parte.
-  **Advertencias y consejos para que el manejo de su Cool Control sea aún más fácil.**

Elementos de control

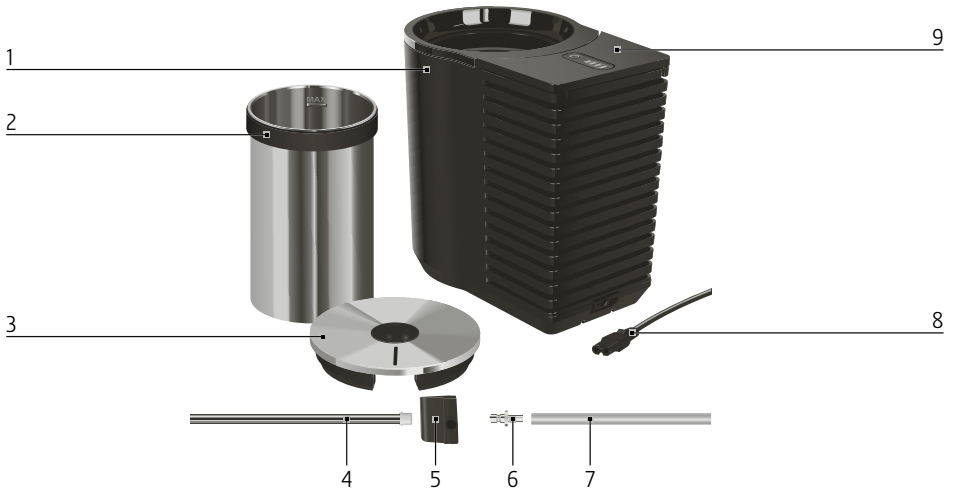

- | | | | |
|---|---|---|----------------------------------|
| 1 | Cool Control | 6 | Pieza de conexión |
| 2 | Recipiente de acero inoxidable con anillo de silicona | 7 | Tubo de leche |
| 3 | Tapa | 8 | Cable de alimentación enchufable |
| 4 | Tubo metálico | 9 | Tapa |
| 5 | Adaptador | | |

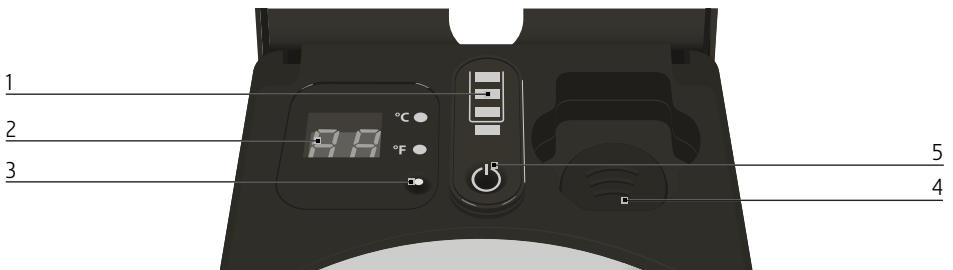

- | | | | |
|---|-------------------------------|---|---|
| 1 | Indicación del nivel de leche | 4 | Punto de conexión para el Wireless Transmitter / WiFi Connect |
| 2 | Indicación de la temperatura | 5 | Botón de mando marcha/parada ⏻ |
| 3 | Botón de calibración | | |

Advertencias importantes

Utilización conforme a lo previsto

Esta máquina (distribuidor de bebidas frías) está destinada a un uso doméstico o similar, como pueden ser los clientes de hoteles, moteles y otros edificios destinados al alojamiento de huéspedes, o bien el personal empleado en comercios, oficinas y otros lugares de trabajo, empresas de catering y situaciones similares fuera del comercio al por menor. Se utiliza exclusivamente para refrigerar leche en el recipiente de acero inoxidable suministrado y mantenerla fresca. Cualquier otra aplicación se considerará no conforme a lo previsto. JURA no asume ninguna responsabilidad por las consecuencias derivadas de una utilización no conforme a lo previsto.

Lea y respete completamente el presente modo de empleo antes de usar la máquina. La prestación de garantía queda anulada frente a daños o defectos ocasionados por el incumplimiento del modo de empleo. Guarde el presente modo de empleo junto a la máquina y entréguelo a usuarios posteriores.

Para su seguridad

Lea y respete atentamente las siguientes indicaciones importantes de seguridad. De este modo se evita el peligro de muerte por descarga eléctrica:

- No ponga nunca la máquina en funcionamiento si presenta daños o si el cable de alimentación está deteriorado.
- Nunca ponga la máquina en funcionamiento con las manos mojadas.
- Antes de la puesta en funcionamiento, preste atención a que el cable de alimentación esté seco.
- Conecte la máquina a la red de corriente alterna utilizando únicamente el cable de alimentación incluido con el equipamiento.
- Asegúrese de que el cable de alimentación no esté presionado y que no roce con cantos vivos.
- Preste atención a que el Cool Control y el cable de alimentación no se encuentren en la proximidad de superficies calientes o llamas abiertas.
- No coloque enchufes múltiples ni fuentes de alimentación portátiles detrás del Cool Control.
- Con el fin de evitar peligros, si se daña el cable de alimentación de esta máquina, deberá sustituirse

por otro cable especial que se puede adquirir directamente a JURA o a un departamento de servicio técnico autorizado por JURA.

- Si se advierten indicios de posibles daños, por ejemplo olor a quemado, desconecte la máquina inmediatamente de la alimentación y póngase en contacto con el servicio técnico de JURA.
- No abra nunca la máquina ni intente repararla usted mismo. No realice cambios en la máquina que no estén descritos en el modo de empleo. La máquina contiene componentes conductores de corriente. Las reparaciones deben ser realizadas exclusivamente por departamentos de servicio técnico autorizados por JURA, utilizando accesorios y repuestos originales.

Una máquina dañada no es segura y puede provocar lesiones y quemaduras. Para evitar daños y, con ello, el peligro de incendio y de sufrir lesiones:

- Preste atención a que no se tapen las rendijas de ventilación.
- No deje nunca el cable de alimentación suelto y colgando. El cable de alimentación puede

provocar tropezones o resultar dañado.

- No exponga su Cool Control a las influencias meteorológicas como lluvia, heladas y radiación solar directa.
- No sumerja el Cool Control, ni los cables ni las conexiones en agua.
- No meta el Cool Control en el lavavajillas.
- Antes de proceder con los trabajos de limpieza, desconecte el Cool Control y desenchufe el enchufe de alimentación. Limpie el Cool Control siempre con un paño húmedo, nunca mojado, y protéjalo de salpicaduras de agua continuadas.
- No llene directamente en la máquina la leche que desea enfriar. Utilice el recipiente de acero inoxidable incluido en el equipamiento.
- No guarde en esta máquina ninguna sustancia explosiva, como pulverizadores con gas impulsor inflamable.
- Conecte la máquina sólo al voltaje de alimentación especificado según la placa de características técnicas. La placa de características técnicas va fijada en la parte inferior de su Cool Control. Para más datos técnicos,

consulte el presente modo de empleo (véase el capítulo 6 «Datos técnicos»).

- Desconecte la máquina en caso de una ausencia prolongada.
- Opere la máquina únicamente bajo supervisión.
- El uso de este electrodoméstico no está indicado para personas (niños incluidos) con discapacidades físicas, sensoriales o mentales o que carezcan de experiencia y conocimiento, a menos que sean supervisadas o instruidas acerca de su uso por una persona responsable de su seguridad. Los niños deberán ser supervisados para garantizar que no jueguen con el electrodoméstico. (Las frases anteriores se han formulado con arreglo a las normas IEC).
- Tanto los niños a partir de 8 años como aquellas personas que tengan limitadas sus capacidades físicas, sensoriales o mentales, o bien que carezcan de la experiencia y los conocimientos necesarios, podrán utilizar esta máquina si están bajo supervisión o si han recibido formación sobre el manejo seguro de la máquina y los peligros que puedan derivarse. Los niños no deben jugar con el

electrodoméstico. Los niños no deben realizar la limpieza ni la conservación por parte del usuario si no cuentan con la debida supervisión. Niños con una edad comprendida entre 3 y 8 años sí pueden llenar y vaciar el Cool Control. (Las frases anteriores se han formulado con arreglo a la norma europea).

- Debido a que el gas aislante es inflamable, el Cool Control solo se debe desechar en un punto de recogida autorizado. En ningún caso debe exponerse a fuegos abiertos.

Tenga en cuenta las siguientes indicaciones para prevenir la contaminación de alimentos:

- Si se mantiene abierta la tapa durante períodos de tiempo prolongados, la temperatura dentro de las cámaras del Cool Control puede aumentar considerablemente.
- Limpie regularmente aquellas superficies que entren en contacto con alimentos y sistemas accesibles de evacuación.
- Si el dispositivo refrigerador permanece vacío durante mucho tiempo, límpielo, séquelo y deje la tapa abierta para evitar que se forme moho en la máquina.

1 Preparación y puesta en funcionamiento

Instalación y conexión

Preste atención a los siguientes puntos cuando instale su Cool Control:

- Coloque la máquina sobre una superficie firme, horizontal y resistente al agua. La balanza integrada para determinar el nivel de leche solo funciona sobre una superficie firme.
- Seleccione el lugar del Cool Control de tal modo que la máquina esté protegida contra un sobrecalentamiento. Preste atención a que no se tapen las rendijas de ventilación.
- En el Cool Control aparece un adhesivo con el mensaje «Insulation Blowing Gas: CYCLOPENTANE». Este gas se usa únicamente durante el proceso de producción de la espuma aislante. No se derrama. No es necesario rellenar. No tiene fecha de caducidad.
- Antes de poner en funcionamiento la nueva máquina, deberá limpiarla interna y exteriormente con un paño húmedo por motivos de higiene. Enjuague bien el recipiente de acero inoxidable.

⚠ ADVERTENCIA

Peligro de muerte por descarga eléctrica en caso de funcionamiento con un cable de alimentación defectuoso.

- ▶ No ponga nunca la máquina en funcionamiento si presenta daños o si el cable de alimentación está deteriorado.
- ▶ Conecte el cable de alimentación al Cool Control.
- ▶ Inserte el enchufe de alimentación en una toma de corriente.

Calibrar la indicación del nivel de leche

El nivel de llenado de la leche se calcula mediante el peso. Por ese motivo debe calibrar la balanza que viene integrada.

- ▶ Retire el recipiente de acero inoxidable junto con la tapa del Cool Control.

- ▶ Pulse el botón de mando marcha/parada  para encender el Cool Control.
- ▶ Pulse el botón de calibración durante aproximadamente **3 segundos**. Suena una señal acústica. La calibración ha concluido.

Preparar el recipiente de acero inoxidable

- ▶ Introduzca el tubo metálico en el adaptador.

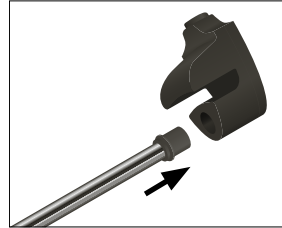

- ▶ Fije el adaptador en el borde del recipiente de acero inoxidable.

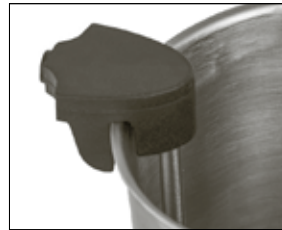

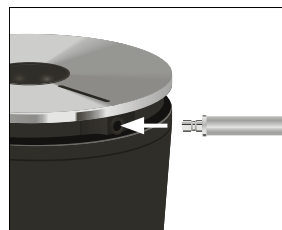

2 Refrigerar la leche

- ▶ Introduzca el recipiente de acero inoxidable en el Cool Control.
- ▶ Llene con leche **fría** el recipiente de acero inoxidable.
- ▶ Cierre el recipiente de acero inoxidable con la tapa.
- ▶ Conecte el tubo de leche de la cafetera automática con el adaptador.



Cool Control 11

- i** Para poder conectar correctamente el tubo de leche con el adaptador, el tubo de leche debe estar equipado con una pieza de conexión.
- ▶ Pulse el botón de mando marcha/parada  para encender el Cool Control.
- i** Para ahorrar energía, el proceso de refrigeración finaliza en cuanto se saca el recipiente de acero inoxidable del Cool Control.
- i** Pulse el botón de mando marcha/parada  para desconectar el Cool Control.
- i** Cuando apague la máquina retire el enchufe de alimentación de la toma de corriente.

Información sobre el funcionamiento del Cool Control

- i** No coloque ningún objeto sobre el Cool Control. Esto alteraría la capacidad de la balanza integrada para calcular el nivel de leche.

Temperatura de la leche:

- El Cool Control refrigera la leche hasta 25 °C por debajo de la temperatura ambiente, pero no a menos de 4 °C (+/-3 °C). La leche no se congela.
- Debajo de la tapa se encuentra la indicación de temperatura de la leche. Puede elegir entre «°C» y «°F». Para cambiar entre las indicaciones, pulse el botón de calibración.

Después de una preparación, se escucha una **señal acústica** y la indicación del nivel de leche se ilumina en rojo:

- Vierta la leche **fría** en el recipiente de acero inoxidable.

Indicaciones de higiene para el manejo de la leche:

- No añada leche constantemente. La leche contenida durante un cierto periodo de tiempo en el recipiente puede estar mala.
- Si tras la utilización sobra leche, guárdela en otro recipiente, no en el recipiente de acero inoxidable.

- Recomendamos que el recipiente de acero inoxidable se vacíe y se limpie a diario.

Opcional – Conectar el Cool Control con la cafetera automática (red Bluetooth o WiFi):

- **Conexión por Bluetooth:** Para ello necesita el **Wireless Transmitter** de JURA que está disponible de forma opcional. Su cafetera debe estar equipada con el **Smart Connect** de JURA. Puede adquirir este accesorio en un comercio especializado. Tenga en cuenta que a través de Smart Connect solo puede conectar el Cool Control o la J.O.E.® (su aplicación de JURA) con la cafetera automática.
- **Conexión por red WiFi:** Para ello debe dotar tanto al Cool Control como a su cafetera automática con un **WiFi Connect** de JURA. Puede adquirir este accesorio en un comercio especializado.
- Si el recipiente de acero inoxidable está vacío, se indicará en el visualizador de la cafetera.

- i** En caso de que se presenten problemas generales con el JURA Smart Connect/JURA WiFi Connect (como puede ser un problema de conexión), este se puede restablecer a los ajustes de fábrica. Pulse durante **aprox. 3 s** el botón marcha/parada .

3 Limpieza y conservación

- i** No utilice productos limpiadores agresivos o abrasivos ni objetos duros durante la limpieza. Esto podría dañar la máquina, el revestimiento del alojamiento para el recipiente de acero inoxidable así como el propio recipiente de acero inoxidable.
- i** El recipiente de acero inoxidable, el anillo de silicona, la tapa, el adaptador y el tubo metálico son aptos para el lavavajillas.
 - ▶ Antes de cada limpieza de la máquina, desenchufe el enchufe de alimentación de la toma de corriente.
 - ▶ Limpie el interior de la máquina con un paño húmedo.

- ▶ Limpie la parte exterior de la máquina con un paño húmedo.
- ▶ Enjuague bien todos los componentes bajo un chorro de agua corriente.

4 Calibrar la indicación del nivel de leche

El nivel de llenado de la leche se calcula mediante el peso. Si no se indica la cantidad de leche correcta, hay que recalibrar la balanza integrada (ver el capítulo 1 «Preparación y puesta en funcionamiento – Calibrar la indicación del nivel de leche»).

5 Transporte y eliminación respetuosa con el medioambiente

Transporte

Conserve el embalaje del Cool Control. Éste tiene la función de proteger la máquina cuando sea transportada. Limpie el recipiente de acero inoxidable antes del transporte.

Eliminación

Elimine las máquinas antiguas de manera respetuosa con el medioambiente.

Eliminación correcta del producto:



Este símbolo indica que este producto no se debe desechar con la basura doméstica en todo el territorio de la Unión Europea. Recicle la máquina de manera responsable para evitar posibles riesgos para la salud y el medioambiente debido a una eliminación incorrecta de residuos y para fomentar la reutilización y el uso sostenible de los recursos materiales. Para la devolución de su máquina usada debe emplear el sistema de devolución y recogida o ponerse en contacto con el distribuidor especializado en el que adquirió el producto. El distribuidor se puede encargar de desechar el producto de forma ecológica.

6 Datos técnicos

Voltaje	100–240 V ~, 50/60 Hz
Marca de conformidad	
Potencia	25 W
Capacidad del recipiente de acero inoxidable	1,1 l
Longitud del cable	aproximadamente 1,8 m
Peso	aproximadamente 1,9 kg
Medidas (An × Al × P)	14,4 × 22,5 × 21,7 cm
Clase climática	T (para temperaturas ambiente de + 16 °C a + 43 °C); refrigera hasta 25 °C por debajo de la temperatura ambiente, pero no a menos de 4 °C (+/- 3 °C).

Cool Control 11

7 Contactos JURA y advertencias legales

JURA Elektroapparate AG
Kaffeeweltstrasse 10
CH-4626 Niederbuchsiten
Tel. +41 (0)62 38 98 233

Puede encontrar otros datos de contacto para su país en jura.com.

Directivas

La máquina cumple las siguientes directivas:

- 2011/65/EU (Directiva sobre restricciones a la utilización de determinadas sustancias peligrosas en aparatos eléctricos y electrónicos)
- 1907/2006/CE (Reglamento relativo al registro, la evaluación, la autorización y la restricción de las sustancias y preparados químicos)
- 2014/35/UE (Directiva de baja tensión)
- 2014/30/UE (Compatibilidad electromagnética)
- 2009/125/CE (Directiva sobre energía)

Modificaciones técnicas

Reservado el derecho a introducir modificaciones técnicas. Las ilustraciones empleadas en el presente modo de empleo son esquemáticas y no muestran los colores originales de la máquina. Su máquina puede diferir en algunos detalles.

Observaciones del cliente

¡Su opinión nos importa! Benefíciense de las opciones de contacto facilitadas en jura.com.